

Montageanleitung für Treppenschutzgitter

KIDIMAXTSAFW1-EX1 / 2
Inklusive Erweiterung



KIDIMAX

Einleitung





Sehr geehrter Kunde,

vielen Dank, dass Sie sich für ein Produkt von Kidimax entschieden haben. Um die Langlebigkeit des Produkts zu gewährleisten beachten Sie bitte unbedingt, die umseitig folgende Aufbau bzw. Bedienungsanleitung.

Wir empfehlen diese Anleitung zum späteren Nachschlagen aufzuheben. Sie haben eine Frage zu dem Artikel? Es ist leider ein Problem aufgetreten? Für den technischen Support und Serviceanfragen können Sie sich vertrauensvoll an unsere geschulten Mitarbeiter unter info@panorama24.eu wenden.

Lieferumfang

Folgende Teile sind im Lieferumfang enthalten. Bitte überprüfen Sie das Treppenschutzgitter auf Vollständigkeit. Sollte einmal etwas fehlen, bitten wir Sie uns zu kontaktieren, sodass wir Ihnen die fehlenden Teile umgehend nachliefern.

Bauteil	Bez.	Stk.
	A	1
	B	4
	C	4
	D	4
	E	1

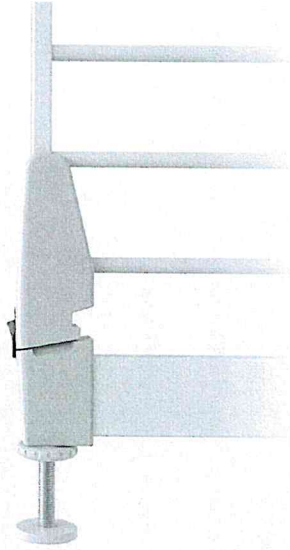

Sicherheitshinweise und Bestimmungen

Deutsch / German

• Erfüllt die Sicherheitsanforderungen und wurde im Dezember 1991 in einem zugelassenen Labor gemäß Auftragsnummer 91-1292 getestet.

- Das Schutzgitter entspricht EN 1930:2011
- Das Schutzgitter eignet sich für Durchgänge mit einer Breite von mind. 75 cm bis max. 84 cm.
- Verwenden Sie Erweiterungen nur in der vom Hersteller empfohlenen Konfiguration.
- Für Kinder im Alter von 6 bis 24 Monaten.
- Das Schutzgitter ist nur für privaten Gebrauch bestimmt.
- Das Schutzgitter regelmäßig auf die Sicherheit und korrekte Funktionsweise entsprechend diesen Anweisungen prüfen.
- Schutzgitter mit automatischem Schließmechanismus.

ACHTUNG: Der sachgerechte Einsatz dieses Schutzgitters soll Unfälle verhindern. Lassen Sie Kinder nie unbeaufsichtigt. Die falsche Positionierung des Schutzgitters an der Treppe kann für Ihr Kind eine Gefahr darstellen. Wenn das Schutzgitter oben am Treppenabsatz verwendet wird, muss es auf der obersten Ebene angebracht werden. Wenn das Schutzgitter am unteren Ende einer Treppe verwendet wird, muss es vor der untersten Stufe angebracht werden. Vergewissern Sie sich, dass das Schutzgitter ordnungsgemäß geschlossen ist.

ACHTUNG: Die fehlerhafte Installation kann gefährlich sein.

ACHTUNG: Das Schutzgitter nicht mehr verwenden, wenn Teile beschädigt sind oder fehlen. **ACHTUNG:** Das Schutzgitter darf nicht an Fenstern installiert werden. Stellen Sie sicher, dass die Wand, der Türrahmen oder Endpfosten, an den Sie das Gitter anbringen, stabil und glatt ist und frei von Fett

ACHTUNG: Das Schutzgitter nicht mehr verwenden, wenn Ihr Kind in der Lage ist, daran hochzuklettern. Es besteht eine Gefahr für ältere Kinder, die über das Schutzgitter klettern können. Beziehen Sie Zusatz- oder Ersatzteile ausschließlich über den Hersteller oder Händler. Das Schutzgitter regelmäßig auf die korrekte, sichere Befestigung und Funktion prüfen.

ACHTUNG: Nicht ohne Wandkappen verwenden!

Tip: Behalten Sie Ihr Kind immer im Auge, da Kinder schnell selbstständiger werden können. Instandhaltung: Mit einem Schwamm und milder Seife abwaschen. Denken Sie daran, dass alle mechanischen Produktteile regelmäßig gewartet und sorgsam benutzt werden müssen, wenn sie lange zu Ihrer vollsten Zufriedenheit funktionieren sollen.

Sicherheitshinweise und Bestimmungen

English

• Meets the safety requirements and was tested in December 1991 in an approved laboratory under order number 91-1292.

- The protective grille complies with EN 1930:2011
- The protective grille is suitable for passageways with a minimum width of 75 cm to a maximum width of 84 cm.
- Use extensions only in the configuration recommended by the manufacturer.
- For children aged 6 to 24 months.
- The protective grille is intended for private use only.
- Check the safety grid regularly for safety and correct operation according to these instructions.
- Safety guard with automatic closing mechanism.

ATTENTION: The correct use of this protective grille should prevent accidents. Never leave children unattended. Incorrect positioning of the protective grille on the stairs can be dangerous for your child. If the protective grille is used at the top of the landing, it must be fitted at the top level. If the safety gate is used at the bottom of a staircase, it must be fitted in front of the lowest step. Ensure that the safety guard is properly closed.

ATTENTION: Incorrect installation can be dangerous.

ATTENTION: Do not use the protective grille if any parts are damaged or missing

ATTENTION: The protective grille must not be installed on windows. Make sure that the wall, door frame or end post to which you attach the grille is stable, smooth and free of grease.

ATTENTION: Do not use the safety grille if your child is able to climb up it. There is a danger for older children who may climb over the safety grid. Only obtain additional or replacement parts from the manufacturer or dealer. Check the protective grille regularly to ensure that it is correctly and securely fastened and functions properly.

ATTENTION: Do not use without wall caps!

Tip: Always keep an eye on your child, as children can quickly become more independent.

Maintenance: Wash off with a sponge and mild soap. Remember that all mechanical products must be regularly maintained and carefully used if they are to function for a long time to your complete satisfaction.

Montage

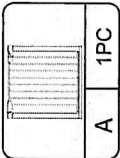

A 1PC

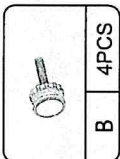

B 4PCS

IT
NON
RIMUOVERE LA
FASCETTA FINCHÈ
IL CANCELLO NIN'È
COMPLETAMENTE
INSTALLATO!

DE
ENTFERNEN SIE
DEN KABELBINDER
NICHT, BIS DAS TOR
VOLLSTÄNDIG
INSTALLIERT IST !

ES
REMOVER LA
CUERDA DEL CABLE
NO HASTA QUE LA
PUERTA COMPLETO
ESTÁ INSTALADO!

GB
DO NOT REMOVE
ZIP TIE UNTIL
GATE IS
COMPLETELY
INSTALLED !

FR
ENLEVEZ LA
CRAVATE DE CÂBLE
PAS AVANT LA
PORTE COMPLÈTE
EST INSTALLÉE !

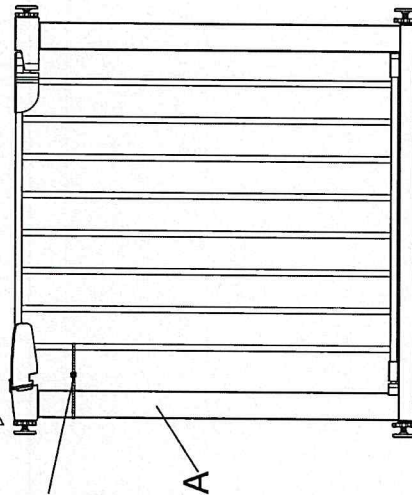
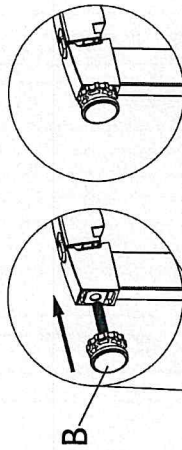

Montage

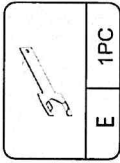

E 1PC

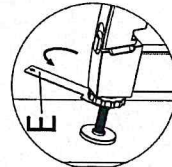
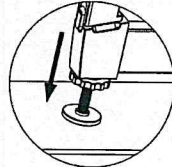
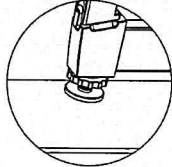

DE
Entfernen Sie
den Verschluss,
sobald das Tor
vollständig
montiert ist.

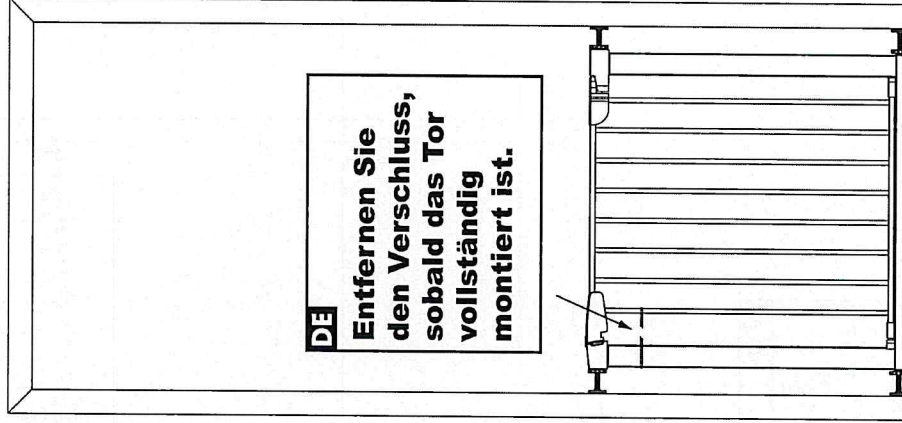



GB
Remove
the closure,
as soon as the
gate complete
is mounted.

FR
Supprimer
le fermoir,
dès que la porte
complète
est montée.

IT
Rimuovere la
chiusura,
non appena il
cancello
completare
è montato.

ES
Retire el cierre,
tan pronto
como la puerta
completo
está montado.

Montage

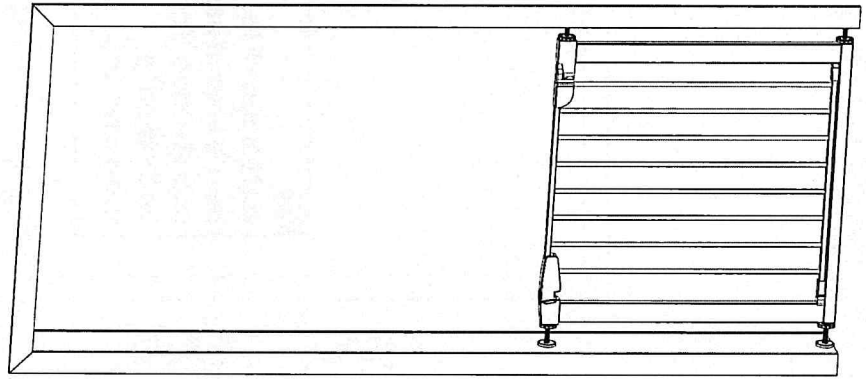
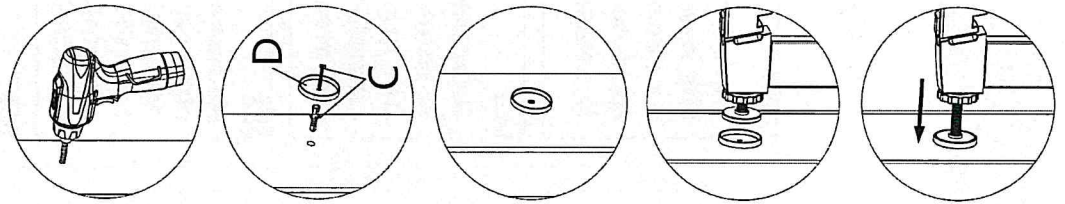

	C	4PCS
	D	4PCS

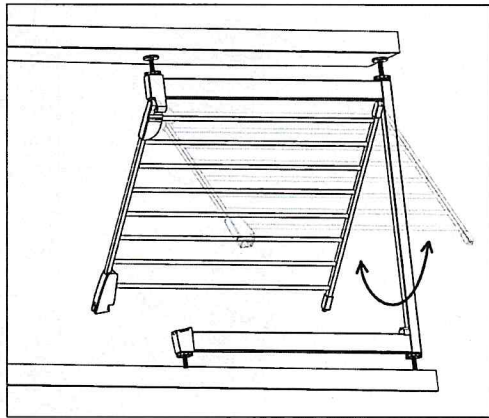
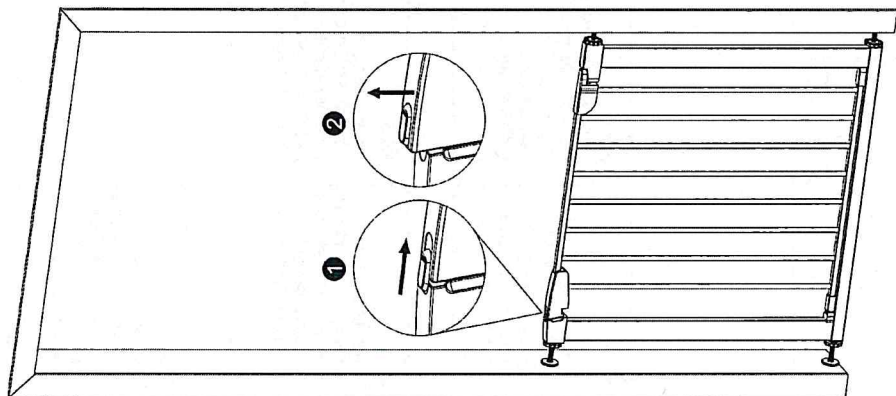

Montage

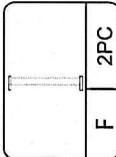
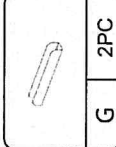

Montage Erweiterung

	F	2PC
	G	2PC
	H	4PCS

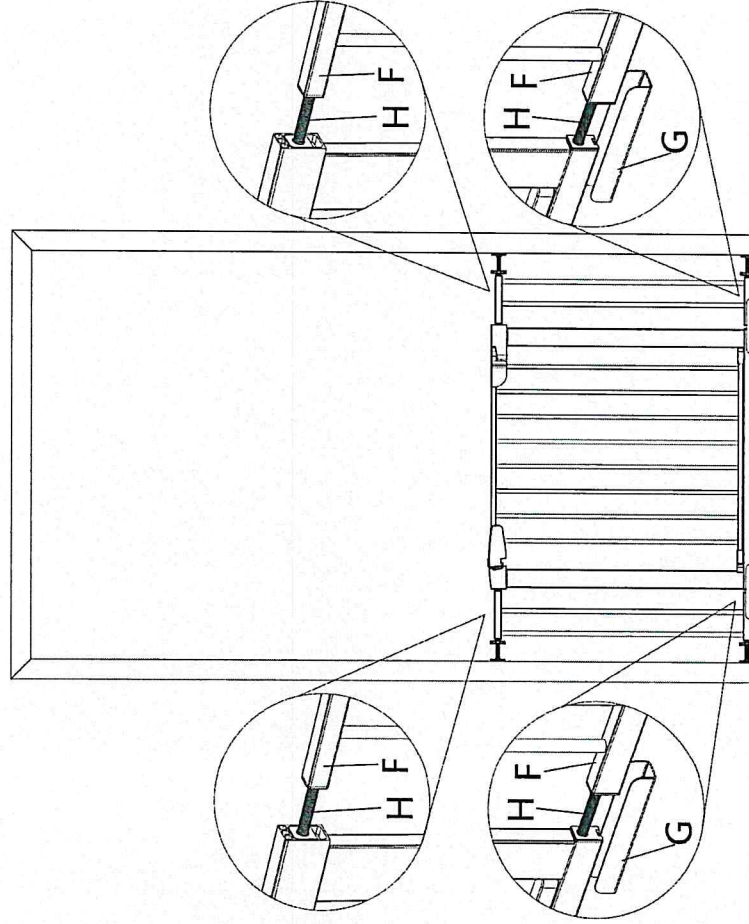

Über das Treppenschutzgitter

Für technischen Support, Serviceanfragen oder Bestellungen wenden Sie sich vertrauensvoll an unsere geschulten Mitarbeiter unter info@panorama24.eu.

Weitere tolle Produkte

Viele weitere Produkte finden Sie in unserem Onlineshop. Diesen finden Sie unter der Internetadresse www.panorama24.eu

KADIMAX[®]

Copyright © 2020 Panorama24 GmbH
Hergestellt für Panorama24 GmbH, Chromstr. 4, 30916 Isernhagen

